

 **SANSUI**

ステレオコントロールアンプ/ステレオパワーアンプ

C-2105 VINTAGE/B-2105 MOS VINTAGE

BASIC AUDIO LEGACY **VINTAGE** SERIES



STEREO CONTROL AMPLIFIER  
**C-2105 VINTAGE**



STEREO POWER AMPLIFIER  
**B-2105 MOS VINTAGE**



# 時代を動かす力。新・VINTAGE誕生。

それは、絶え間ない熟成と進化が産んだ美しい果実。

ステレオ・コントロールアンプC-2105 VINTAGEとステレオ・パワーアンプB-2105 MOS VINTAGE——

ソースからスピーカーに至る音楽再生システムの核として

システム全体の魅力を最大限に引き出し、次元を超越した再生を可能にする絶対能力。

ベストマッチングされたその高度なバランスは、

互いのポテンシャルを極限まで高め合い、芳醇なる官能の響きを奏でます。

音楽との心ふるえる出会いを、さらに深めるために。

今、サンスイの新しいVINTAGEが、想像を越えた饗宴の幕を開けます。







# FINAL MOS FET

旧型パワー・MOS FETは、蓄積効果が発生しないためリアリティに優れ、安定した高速増幅を可能にする出力素子です。B-2105は出力段にこの素子をペアで採用し、最新の回路方式によりその特性をフルに引き出しています。市場では生産中止のため、B-2105はパワー・MOS FET (2SK405/2SJ115) を搭載した最後のモデルとなります。

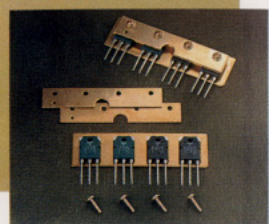



# 絶対的安定性に支えられた緻密なパワーアンプド 音楽の繊細な肌ざわりまで鮮明に描きだす。

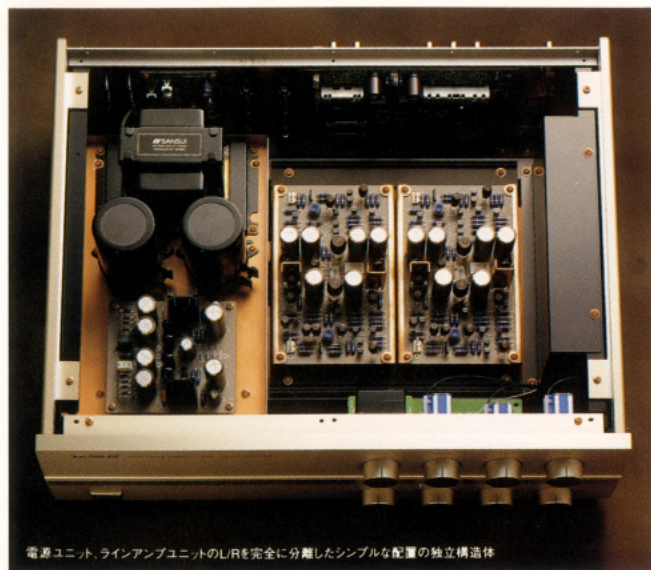

電源ユニット、ラインアンプユニットのL/Rを完全に分離したシンプルな配置の独立構造体

## 低誘電率・低誘電正接のテフロン基板を全面採用。

C-2105は電源基板・ラインアンプ基板にテフロン基板を採用。テフロンは誘電率および誘電正接が極めて小さく、電気的にはGHz領域までフラットな周波数特性を保ち、機械的には高い振動吸収性をもちます。素子類に有害振動を与えないため周囲からのさまざまな干渉を効果的に抑え、その結果、通過信号の損失を防ぐとともにフラックスの飛びつきや振動を排除し、音楽信号をピュアに伝送。さらに微小レベルから全ての方向に対するダイナミックレンジの拡大および通過信号の純度の大幅な向上を実現しています。

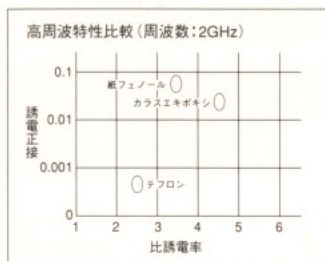

## 入力素子にMOS FETを採用したL/R完全独立のライン/反転アンプ。

C-2105のラインアンプには、入力インピーダンスを高く設定でき高域特性にも優れたハイスピード素子MOS FETを搭載。2段目は上下差動方式とし出力をダーリントンとしたシンプルな回路構成としています。反転アンプは出力をインバーテッドダーリントンとし、単一チャンネルに載せています。電源を要する回路を最小単位にとどめ、バランス出力もテフロン基板に取り込み、音質劣化の要因を排除。信号ラインでの低インピーダンス化、ワイドレンジ化により、優れたSN比を獲得しています。

## コントロールアンプの常識を変える新開発の強力大型電源部。

コントロールアンプには、パワーアンプを安定してドライブするという重要な役割があります。そのためには電源系のノイズや振動、回路内のインターナルノイズを排除し、安定した動作を行うことが必要です。C-2105は新開発の強力電源部により、瞬時の大電流供給を実現。卓越したパワーアンプドライブ能力を発揮します。磁気誘導が極めて少なくレギュレーションにも優れた新設計のトランス、電解コンデンサー、テフロン電源基板は各ユニットに分離され、それぞれがフローティングされた状態で電源シャーシ上にマウント。従来のコントロールアンプの域を越えた潜在能力をもち、瞬時の大電流供給を可能にした超高性能電源部を構成しています。

## アナログディスクの魅力を引き出す高性能フォノイコライザー搭載。

MC・HIGH MC・MMの3ポジションに対応するフォノイコライザーは、アナログディスクの高音質再生を可能にします。入力をFET差動のパラ接続とし、低インピーダンスを実現。2段目は上下差動とし、インバーテッドダーリントンにより出力。アナログディスクのサウンドを鮮明に甦らせます。

## 極小リーケージフラックスの構造体設計。

C-2105には、左右チャンネルを同一条件で動作させるとともに、ユニット間の電氣的・磁氣的干渉や振動による影響を限りなく排除する独立構造体を導入しています。また、純銅製ボトムプレートや、アルミラインアンプベースシャーシ、アルミサイドパネル、銅メッキを施した構造物など、構造体の非磁性体化、非共振化、鳴き防止を徹底。さらに天板にはテフロンシートを使用し、内部反射・振動防止対策を施しています。

## 振動減衰特性に優れた金メッキ純銅円インシュレーター。

いかなる設置条件でも常に安定した音場再生が可能となるよう、外部との接触部分であるインシュレーターにも万全の配慮を払っています。優れた減衰特性をもつ純銅材を切削し金メッキ処理。内部および外来の不要振動を効果的に吸収します。さらに、接地部分には本革を使用するなど、安定性と制振性を一段と向上させています。

## WBT金メッキRCA端子をはじめ高品位パーツを厳選して採用。

PHONO、CD、TUNER、LINEおよび出力1、2のコネクター部には低インピーダンスで耐蝕性の高いドイツWBT社製のOFC合金・24カラット硬化金メッキRCA端子を装備。その他、音楽信号が通過する全てのパーツに、非磁性体化、低インピーダンス化、ハイスピード化、防振対策などを徹底。信号の入口から出口に至るまで、厳選された最新のハイクオリティパーツを採用しています。

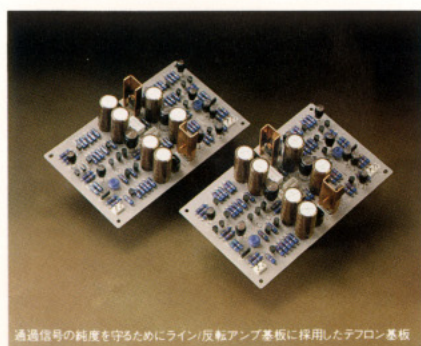

通過信号の純度を守るためにライン/反転アンプ基板に採用したテフロン基板



電源シャーシ上にフローティングされた状態でマウントされる25VA・低Bm設計トランス、電解コンデンサー(5,600μF×2本)、テフロン電源基板の各ユニット



ドイツWBT社製金メッキRCA端子、金メッキリードコンデンサー、金メッキリードフィルムコンデンサー、金メッキリードキャップ、抵抗などの高品位パーツ群



ライブ能力が、

[その他の特徴] ●入力7系統 (PHONO, TUNER, CD, LINE, BALANCED, TAPE1・2) ●出力3系統 (NORMAL1・2, BALANCED) ●スイスノイトリック社製金メッキバランス入力・出力端子 ●カートリッジセレクター ●MODE ●サブソニック ●レックセレクター ●大型40角デイトン高音質マスターボリューム(100kΩA型) ●アルミボンネット/アルミフロントパネル/アルミアパネル ●鈍銅ボトムシャーシ ●オール銅メッキビス ●内部配線材 6Nテフロンシールドワイヤー採用



ドイツWBT社製金メッキRCA端子とスイスノイトリック社製金メッキバランス端子を装着したアルミアパネル



STEREO CONTROL AMPLIFIER  
**C-2105 VINTAGE**

NEW 標準価格 ¥380,000(税別) GOLD/BLACK



# 旧型パワーMOS FET搭載最終モデル。 圧倒的なスピーカードライブ能力が、音楽の生命を



鮮明な音像定位を実現する最適重量バランスの強化ツイン・モノラル・コンストラクション

## 《回路》

### 動的歪ゼロのAdvanced Hyper $\alpha$ -Xバランス回路搭載。

音楽信号以外のあらゆる干渉を排除し、生きた音の連なりを鮮明に再現する。実動作時に発生する伝送・増幅過程での動的歪をゼロにするために開発された Advanced Hyper  $\alpha$ -Xバランス回路は、ドライバー段を上下対称バランス型のリニア電流供給方式とした究極の回路方式です。音の入口から出口までの全系統を通しクローズドループとし、絶対的安定性を誇る動作環境を実現します。

### 安定した高速増幅が可能なMOS FETをテフロン基板にペアで搭載。

パワー段の出力素子としてパワーMOS FET、2SK405/2SJ115のペアを採用し、テフロン基板にマウント。リニアリティに優れ、安定した高速増幅が可能なこの素子の能力を、Advanced Hyper  $\alpha$ -Xバランス回路と強力電源部により最大限に引き出しています。

### 優れたリニアリティと高速応答性を誇るNEWダイヤモンド差動回路。

音楽の醍醐味のひとつである複雑に起伏するダイナミックレンジには、瞬間的な信号の入力に対するアンプのフレキシブルな応答性が求められます。B-2105では入力をFETのカスケードとし、位相反転なしで $\ominus$ 出力を取り出せるNEWダイヤモンド差動回路を採用。上下対称バランス型とした強力なドライバー電源部とあわせて、優れたリニアリティ

と瞬時の大電源供給能力・高速応答性を発揮。スルーレイトで $\pm 150V/\mu s$ を実現し、聴感上有害なTIM歪も測定限界値以下を示します。**安定かつクリーンな大電流を供給するAdvanced  $\alpha$ -Xバランス電源。**パワーアンプの心臓部である電源部は、超大型・低振動トランスにより、電流供給能力を大幅に高めています。また、アースから完全独立させたクローズドループ構成を採用し、アースノイズの混入がなく、常にクリーンで安定した大電流を供給。Advanced Hyper  $\alpha$ -Xバランス回路との組合せにより、低ロードスピーカーにおける微小レベルから大出力に至るまでのリニアリティは圧倒的に進歩しています。

## 《機構》

### 最適重量バランスの強化ツイン・モノラル・コンストラクション。

電源系と信号系で発生する振動の影響を構造面から効果的に排除する筐体設計、強化ツイン・モノラル・コンストラクション。電源部をアンプの中央に置きパワーユニットを左右対称に配置することで最適重量バランスを実現し、振動の発生・伝達を制御。さらに回路の最短化も達成し、卓越した音像定位と位相特性を獲得しています。

### 振動を遮断するフルアイソレーテッド・メカニカル・フィードバック。

サンスイ独自のフルアイソレーテッド・メカニカル・フィードバックは、アンプを構成する各構造物やパーツをトータルな視点でとらえ、アンプの固有振動や外来振動の発生・伝達を徹底的に遮断する独創技術です。優れた減衰特性を活かし、内部干渉や外部振動を排除する金メッキ純銅楕円インシュレーターをはじめ、純銅材やテフロンシートを効果的に使用することで、電気的・機械的動作などにより発生する様々な振動や素材の物性がもたらす音色への影響を抑え、音楽信号の純度を守っています。



本革使用の金メッキ・純銅製楕円インシュレーター

## 《パーツ》

### 高音質と操作性を両立させた左右独立・連動ボリューム。

音楽信号を損なうことなく音量を調整できるよう、ボリュームはバラレル構成とし、接触抵抗を半減させています。左右独立したツマミは連動し、左右同レベルのコントロールが行えます。

### 音の純度を守るために厳選された高品位パーツ。

音質を決定するポイントとなるパーツには、金メッキ処理、非磁性体化、低インピーダンス化、ハイスピード化、防振対策などを徹底。さらにそれぞれの性能を最大限に引き出せる組み合わせにより、音の濁りや歪の発生を防いでいます。

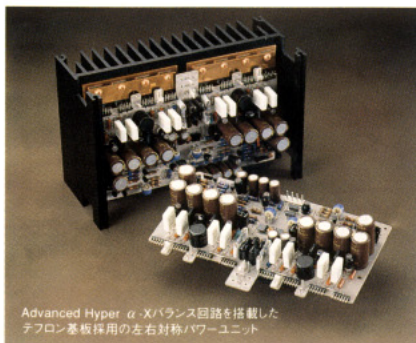

Advanced Hyper  $\alpha$ -Xバランス回路を搭載したテフロン基板採用の左右対称パワーユニット



ドライバー段電解コンデンサー(シルミックスーパーゴールド)、MOS FET出力段電解コンデンサー(ベスト・ゴールドサブライ、シルミックスーパーゴールド)全てに金メッキ端子採用

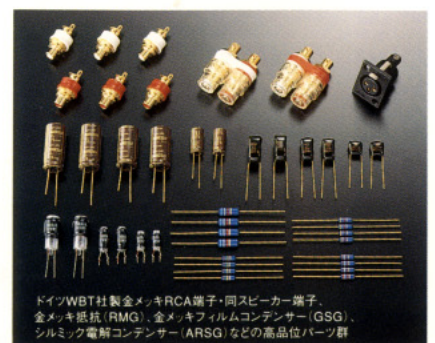

ドイツWBT社製金メッキRCA端子・同スピーカー端子、金メッキ抵抗(RMG)、金メッキフィルムコンデンサー(GSG)、シルミック電解コンデンサー(ARSG)などの高品位パーツ群



甦らせる。

[その他の特徴] ●バリエーション入力(NORMAL-1・2)  
●固定入力(NORMAL,BALANCED) ●スイスノイドリック社製金メッキバランス入力端子 ●パイワイヤリング接続及びバナナプラグ対応WBT金メッキスピーカーターミナル ●WBT金メッキRCA入力端子 ●6N銅帯バスバー ●アルミサイドパネル/アルミボンネット/アルミフロントパネル ●ダブルボトムシャーシ(純銅インナーシャーシ、銅メッキアウターシャーシ) ●オール銅メッキピス

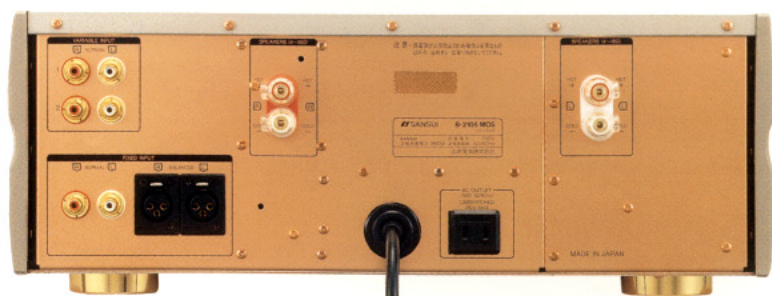

WBT金メッキ端子(RCA入力端子、スピーカー端子)とスイスノイドリック社製金メッキバランス端子を装着した銅メッキパネル

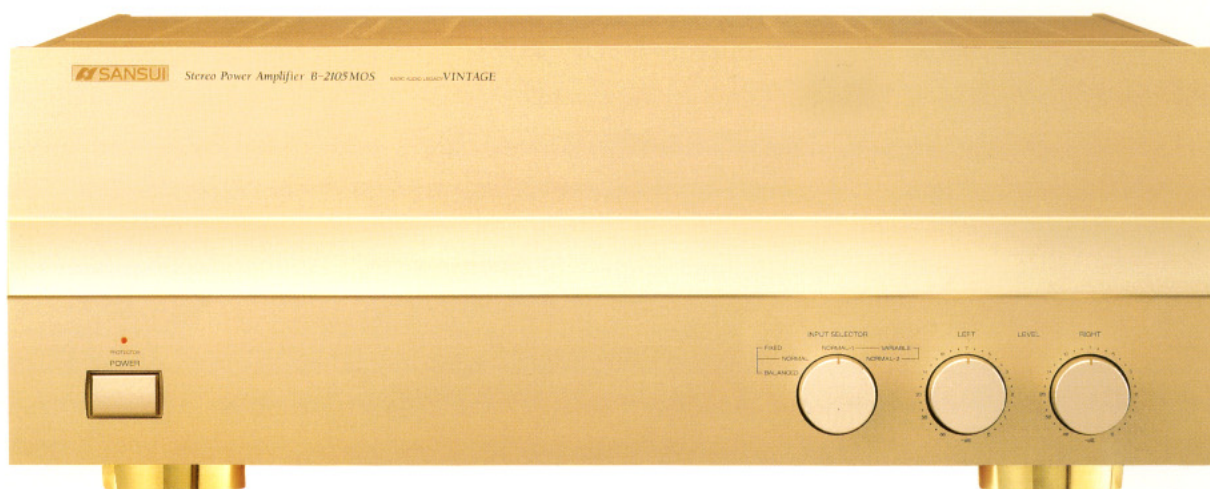

STEREO POWER AMPLIFIER  
**B-2105 MOS VINTAGE**

NEW 標準価格 ¥460,000(税別) GOLD/BLACK



■C-2105VINTAGE:主要規格

●入力感度/入力インピーダンス(1kHz):PHONO(MC)・300 $\mu$ V/33 $\Omega$ 、PHONO(HIGH MC)・2.5mV/100 $\Omega$ 、PHONO(MM)・2.5mV/47k $\Omega$ 、CD,TUNER,LINE,TAPE PLAY-1・2・150mV/47k $\Omega$ 、BALANCED INPUT・150mV/600 $\Omega$ ●最大許容入力(1kHz,THD:0.01%):PHONO(HIGH MC)・40mV、PHONO(MM)・350mV●出力電圧/出力インピーダンス(1kHz):TAPE REC-1・2・150mV/600 $\Omega$ 、OUTPUT-1・2・1.2V/600 $\Omega$ 、BALANCED OUTPUT・1.2V/600 $\Omega$ ●最大出力(1kHz,THD:0.01%):OUTPUT-1・2・20V●全高調波歪率(20Hz~20kHz):PHONO(MM)・0.005%以下、CD,TUNER,LINE,TAPE PLAY-1・2・0.003%以下●混変調歪率(60Hz:7kHz=4:1,SMPTE法):PHONO(MM)・0.005%以下、CD,TUNER,LINE,TAPE PLAY-1・2・0.003%以下●周波数特性:PHONO(MM)・20Hz~20kHz( $\pm$ 0.2dB)、CD,TUNER,LINE,TAPE PLAY-1・2・DC~500kHz(+0dB,-3dB)●SN比(Aネットワーク、ショートサーキット):PHONO(MC)・70dB以上、PHONO(MM)・90dB以上、CD,TUNER,LINE,TAPE PLAY-1・2・110dB以上●サブソニックフィルター:8Hz(-3dB)、6dB/oct●電源電圧:100V●定格消費電力:20W●外形寸法:460(W)×137(H)×383(D)mm●質量:16.5kg

■C-2105VINTAGE ブロックダイアグラム

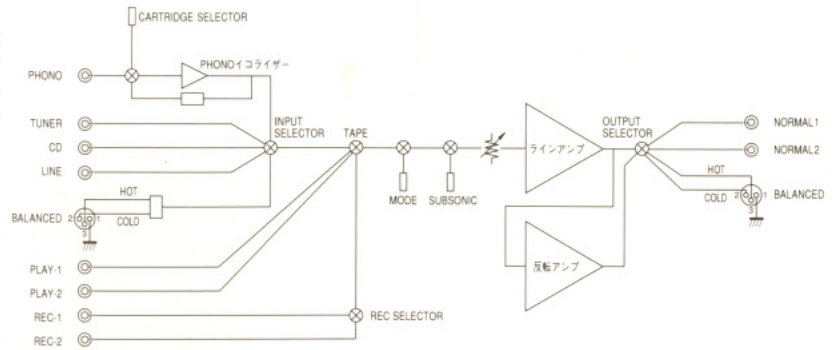

■B-2105MOS VINTAGE:主要規格

●実効出力(10Hz~20kHz,両チャンネル同時動作):150W+150W(6 $\Omega$ )、110W+110W(8 $\Omega$ )●全高調波歪率(実効出力時):0.008%(8 $\Omega$ )●混変調歪率:0.008%(8 $\Omega$ )●ダンピングファクター:200(8 $\Omega$ )●周波数特性(1W)DC~300kHz(+0dB,-3dB)●入力感度/入力インピーダンス(1kHz):1V/10k $\Omega$ ●SN比(Aネットワーク、ショートサーキット):110dB以上●ダイナミックパワー:190W(6 $\Omega$ )、240W(4 $\Omega$ )、320W(2 $\Omega$ )●エンベロープ歪:測定限界値以下●TIM歪(SWATOOTH):測定限界値以下●スループレート:150V/ $\mu$ sec●ライズタイム:0.5 $\mu$ sec●チャンネルセパレーション(1kHz):90dB以上●負荷インピーダンス:4 $\Omega$ ~16 $\Omega$ ●電源:AC100V、50/60Hz●定格消費電力:350W●外形寸法:460(W)×174(H)×480(D)mm●質量:37.0kg

■B-2105MOS VINTAGE ブロックダイアグラム

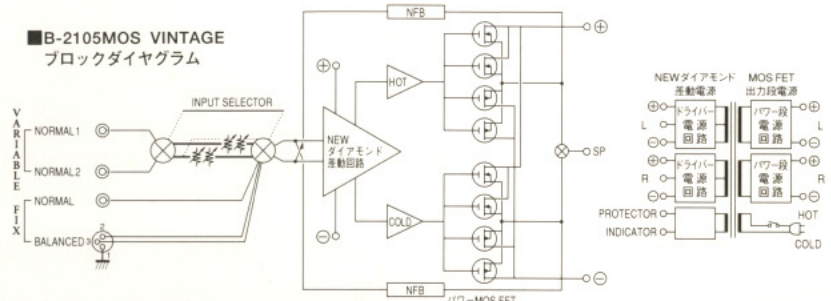

spendor

Spendor社は、1969年創立の英国の伝統あるスピーカーメーカーです。山水電気(株)が日本の総代理店として取扱いたしております。



LS3/5A ¥130,000 (ペア価格)

LS3/5Aは、英国国营放送BBCの技術研究所で開発されました。音楽再生の正確さとニュートラルな特性を誇ります。

●低・中域ユニット:口径127mmベクストレンコーン ●高域ユニット:19mmメリネックスドライバー ●外形寸法:190(W)×305(H)×165(D)mm ●質量:4.9kg



SP2/3 ¥220,000 (ペア価格)

SP2/3は、高品位パーツと熟練したアSEMBリー技術から作られており、絹のように柔らかなニュートラルなサウンドが特徴です。

●低・中域ユニット:口径200mmポリプロピレンコーン ●高域ユニット:19mmハイグレードソフトドームユニット ●外形寸法:275(W)×545(H)×325(D)mm ●質量:14.3kg

⚠ 注意

正しく安全にお使いいただくため、ご使用前に必ず「取扱説明書」と「安全上のご注意」をよくお読み下さい。「水、湿気、湯気、ほこり、油煙」等の多い場所に設置しないで下さい。「火災、感電、故障」等の原因となることがあります。

●このカタログに掲載した製品写真は、印刷のため実際の色と異なる場合があります。●改良のため、予告なしに意匠、仕様の一部を変更することがあります。●サンスイ製品には、一部を除いて保証書がついています。お買い求めの販売店で、記入事項を確認の上、大切に保管して下さい。●補修用性能部品の最低保有期間は、製造打切後、ステレオ8年です。●価格はすべて標準価格で表示しています。●カタログに掲載しております商品の価格には消費税は含まれておりません。ご購入の際、消費税が付加されますので承知をお願いします。●カタログのご請求は、山水電気(株)営業部カタログセンター(〒962-04 福島県須賀川市大字滑川字関ノ上22)までハガキでお申し込み下さい。●このカタログの内容についてのお問い合わせは、お近くの販売店にご相談ください。もし販売店でおわかりにならない場合は、「サンスイ・インフォメーション」電話 03-3253-8676へおたずねください。

お買い上げは信用ある当店

SANSUI

山水電気株式会社

〒962-04 福島県須賀川市大字滑川字関ノ上22